

| | | | | |
|--|--------------------------------------|-------|------------|-----|
| | | | | |
| | $1,5 \text{ mm}^2$ 11 mm max. | IP 20 | 1,5 Lumena | 1 h |

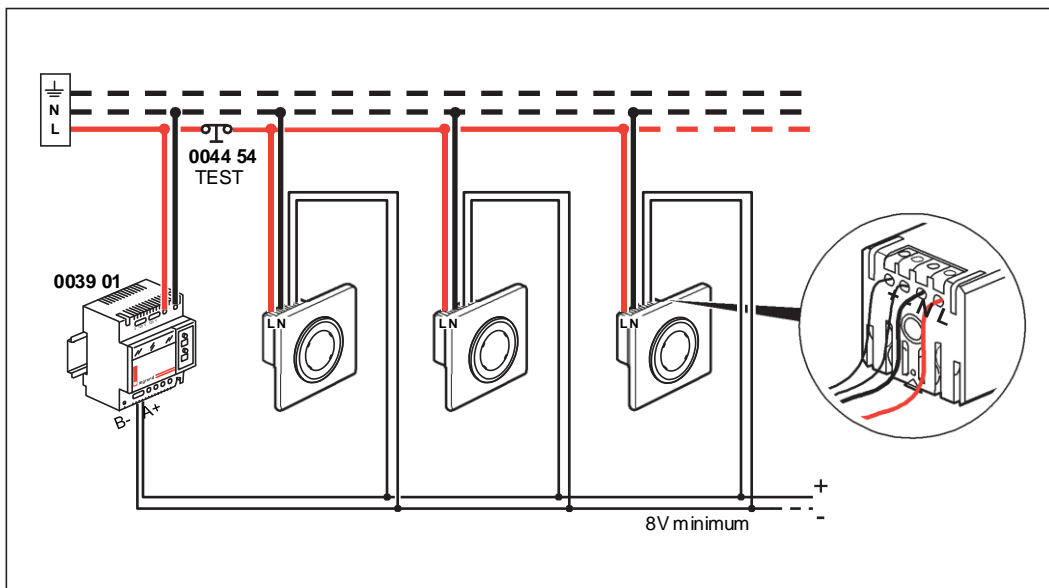

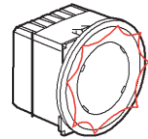

OK

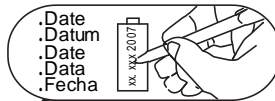
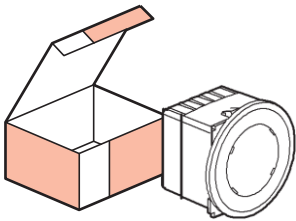
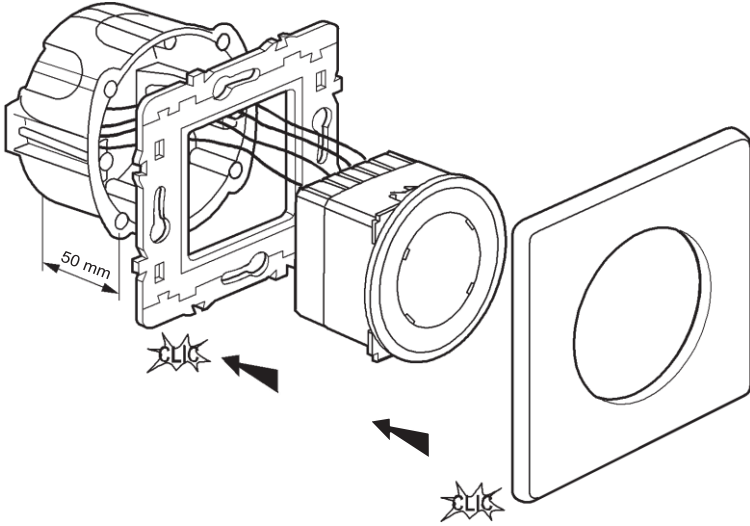
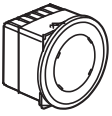
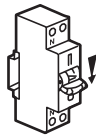
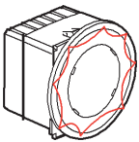

OFF

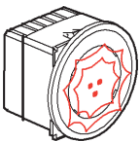
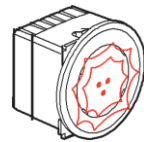

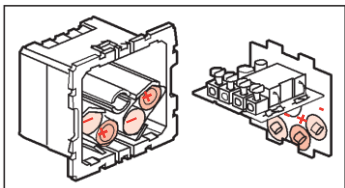
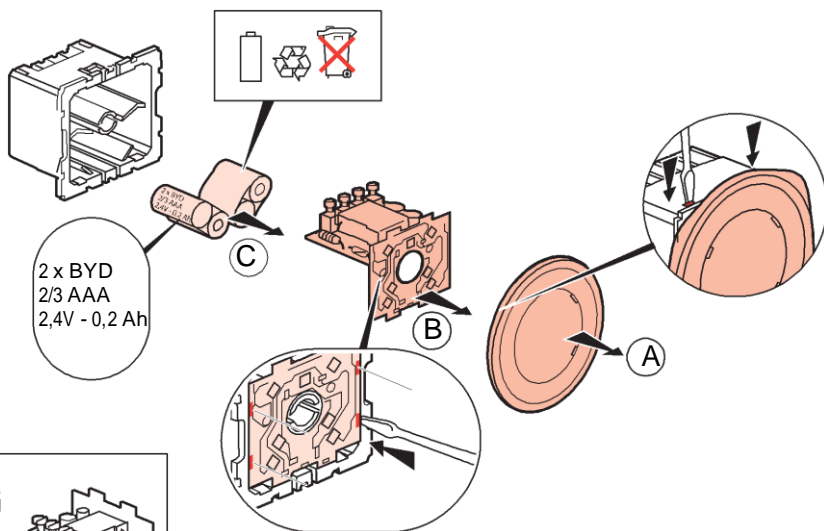
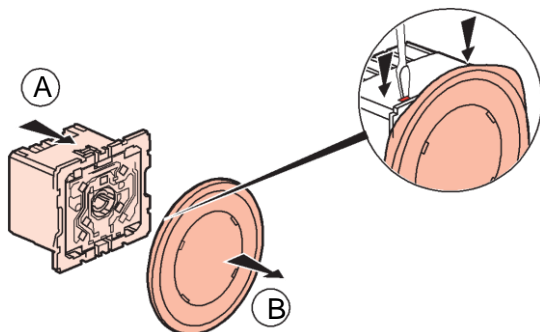
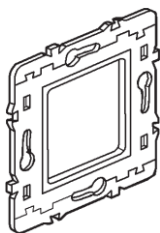
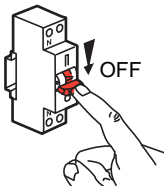
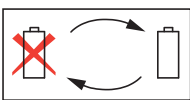

Consignes de sécurité

FR LU BE

Ce produit doit être installé de préférence par un électricien qualifié. Une installation et une utilisation incorrectes peuvent entraîner des risques de choc électrique ou d'incendie.
Avant d'effectuer l'installation, lire la notice, tenir compte du lieu de montage spécifique au produit.
Ne pas ouvrir l'appareil. Tous les produits Legrand doivent exclusivement être ouverts et réparés par du personnel formé et habilité par LEGRAND.
Toute ouverture ou réparation non autorisée annule l'intégralité des responsabilités, droits à remplacement et garanties.
Utiliser exclusivement les accessoires d'origine.

Veiligheidsvoorschriften

NL BE

Dit product moet bij voorkeur door een vakbekwame electricien geïnstalleerd worden. Bij een onjuiste installatie en een onjuist gebruik bestaat het risico van elektrische schokken of brand.
Lees alvorens de installatie uit te voeren de handleiding door en houd rekening met de specifieke montageplaats van het product.
Het apparaat niet openen. Alle Legrand mogen uitsluitend geopend en gerepareerd worden door personeel dat door Legrand is opgeleid en bevoegd verklaard. In geval van ongeoorloofd openen of repareren kan geen enkele aansprakelijkheid aanvaard worden, vervalt het recht op vervanging en zijn de garanties niet meer geldig. Gebruik uitsluitend originele accessoires.

Safety instructions

GB IE

This product should be installed preferably by a qualified electrician. Incorrect installation and use can entail risk of electric shock or fire.
Before carrying out the installation, read the instructions and take account of the product's specific mounting location.
Do not open up the device. All Legrand products must be exclusively opened and repaired by personnel trained and approved by LEGRAND. Any unauthorised opening or repair completely cancels all liabilities and the rights to replacement and guarantees.
Only use genuine accessories.

Instrukcje bezpieczeństwa.

PL

Ten produkt powinien być instalowany przez wykwalifikowanego elektryka. Niepoprawny montaż i zastosowanie może spowodować zagrożenia porażenia prądem elektrycznym lub pożaru.
Przed wykonaniem montażu, należy przeczytać instrukcje i wziąć pod uwagę specyficzną lokalizację montażu produktu. Nie otwierać urządzenia. Wszystkie produkty firmy Legrand powinny być otwierane i naprawiane wyłącznie przez personel przeszkolony i zatwierdzony przez firmę LEGRAND. Jakikolwiek nieautoryzowane otwarcia lub naprawy będą skutkować całkowitym unieważnieniem wszelkich zobowiązań producenta oraz utratą prawa do wymiany oraz gwarancji. Należy używać tylko oryginalnego wyposażenia dodatkowego.

Medidas de seguridad

ES

Este producto debe ser instalado preferentemente por un instalador electricista cualificado.
La instalación y utilización incorrectas pueden generar riesgos de descargas eléctricas o de incendio.
Antes de efectuar la instalación, leer el manual y, tener en cuenta el lugar de montaje específico del producto.
No abrir el aparato. Todos los productos Legrand deben ser abiertos y reparados exclusivamente por personal formado y autorizado por Legrand. Cualquier apertura o reparación no autorizada anula la integridad de las responsabilidades, derechos de cambio y garantías.
Utilizar exclusivamente accesorios originales.

Instruções de segurança

PT

Este produto deve ser instalado de preferência por um electricista qualificado.
A instalação e o uso incorrectos podem provocar riscos de choque eléctrico ou de incêndio.
Antes de efectuar a instalação, ler as instruções e levar em conta a localização e específica da montagem do produto.
Não abrir o aparelho. Todos os produtos Legrand devem ser abertos e reparados exclusivamente por pessoal formado e autorizado pela Legrand. Qualquer abertura ou reparação não autorizada cancela todas as responsabilidades, direitos de substituição e garantias.
Utilizar exclusivamente os acessórios de origem.