

Batibox™

Puszki podtynkowe do ścian murowanych

Nr kat: 0801 40/42/43/44/49

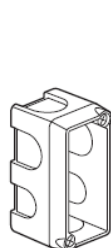

0801 40

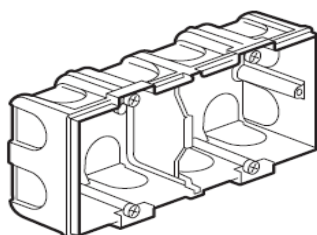

0801 42

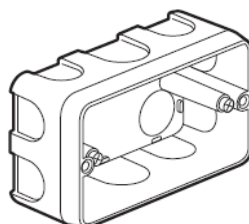

0801 49

Spis treści

1. Seria	1
2. Wymiary	1
3. Montaż	2
4. Charakterystyka ogólna	2
5. Certyfikaty i deklaracje	2
6. Akcesoria	2

1. SERIA

	Opis	Nr kat.	Waga	Dane
	Puszka na 1 moduł Mosaic	0801 40	35 g	1 moduł osprzętu 22,5 mm Głębokość: 40 mm
	Puszka dwukrotna	0801 42	95 g	Dwukrotna lub - 4/5 modułów 22,5 mm Głębokość: 40 mm
	Puszka potrójna	0801 43	131 g	Potrójna lub - 6/8 modułów 22,5 mm Głębokość: 40 mm
	Puszka poczwórna	0801 44	165 g	Poczwórna lub - 10 modułów 22,5 mm Głębokość: 40 mm
	Puszka na 3 moduły Mosaic™	0801 49	94 g	3 moduły 22,5 mm Głębokość: 40 mm

2. WYMIARY

Nr kat.	A	B	C	D	E
0801 40	35	34	74	62	23
0801 42	71	43	145	71	60
0801 43	71	43	216	71	60
0801 44	71	43	287	71	60
0801 49	67	44	113	83,5	-

0801 40 (tylko w pionie)

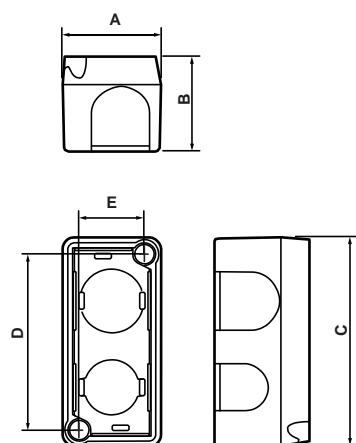

2. WYMIARY (c.d.)

0801 42/43/44

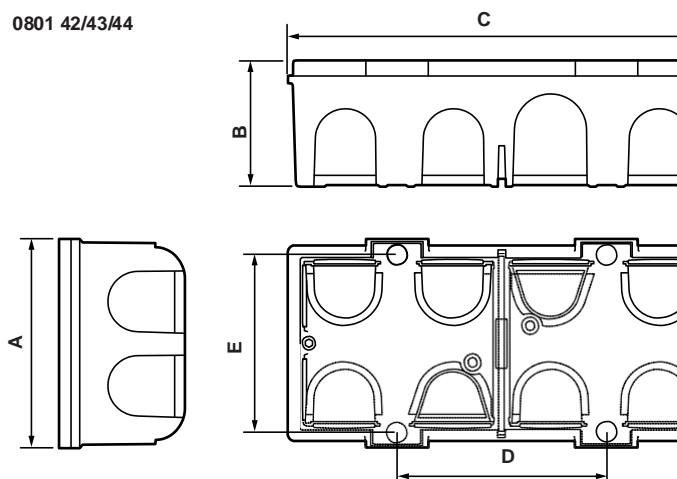

0801 49 (tylko w poziomie)

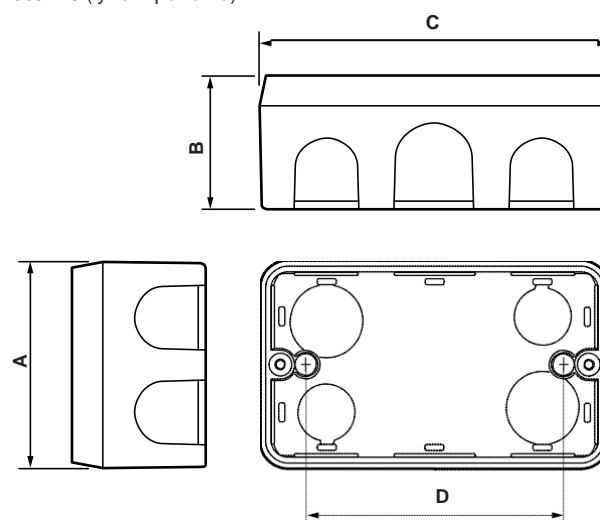

3. MONTAŻ

- Szerokość od 1 modułu Mosaic do mechanizmów czterokrotnych w jednym bloku.
- Wiele wejść kablowych do wprowadzania kabli i rur giętych.
- Wycięcia dla wejść kablowych możliwe w dnie i z boku.
- Bloki puszek z możliwością łączenia w poziomie lub pionie.
- (0801 40 zawsze pionowe i 0801 49 zawsze pionowe).
- Możliwa jest separacja poszczególnych pozycji dla obwodów elektrycznych i teletechnicznych za pomocą stałej płytki dostarczanej z produktem.

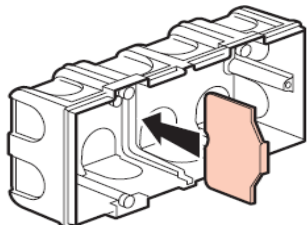

Wszystkie aparaty, które mocuje się tylko za pomocą wkrętów poziomych wymagają przesunięcie 4 śrub do środka za pomocą uchwytu na śruby Nr kat. 0800 71 i na najdalsze ścianki zewnętrzne.

Nr kat. 0801 42/43/44

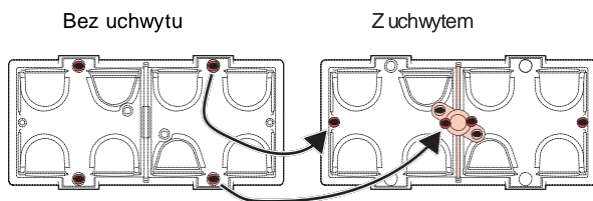

Uchwyt na śruby 800 71 dla głębokości od 40 mm.

4. Charakterystyka ogólna

Puszki podtynkowe do łączenia od 1 modułu do 4 pozycji, do ścian z cegły, umożliwiają mocowanie aparatury wkrętami.

4.1 Dane techniczne

- Puszki: Termodur czerwony (ceglany)
- Odporność na wysoka temperaturę i żar 650°C/30s
- Wkręty: stal pokryta stopem cynku i niklu szare, z nasadką ochronną na łeb śruby, długość 28 mm.

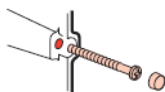

- Od 1 modułu do czterokrotnej
- IP 20
- IK 04
- Temperatura min/max.: przechowywania=-5°C do +60°C
pracy = -5°C do +40°C
- Wiele wejść kablowych bocznych i na dnie puszek do wprowadzania kabli i koszulek.

Nr kat.	Liczba i wymiary wejść (mm)	
0801 40	2x16 - 2x20	2x16
0801 42	10x20 - 2x25	6x20 - 2x25
0801 43	12x20 - 4x25	8x20 - 4x25
0801 44	4x20 - 6x25	10x20 - 6x25
0801 49	8x20 - 2x25	2x20 - 2x16

5. CERTYFIKATY I DEKLARACJE

Zgodne z wymaganiami normy CENELEC EN 60670-1
Uzgodnienia: NF-OC-CCA

Oznaczenia jakości	Normy	Data uzyskania
	NF EN 60670-1	19/02/2007

6. AKCESORIA

Puszki 0801 42 można wykorzystywać, jako puszki rozgałęźne z następującymi pokrywami:
dwukrotna 0801 82 85x155 mm
Wkręty długie: 0801 97
Długość: 40 mm Ø 3 mm
Z wycięciem na ostrze Philips n°1



Ośłona do gipsowania: 0801 99

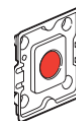

1

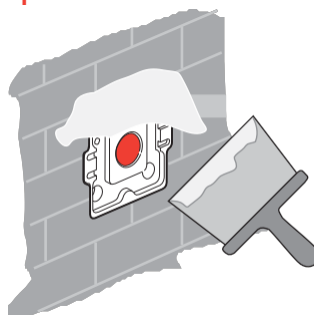

2



3



Puszki podtynkowe do ścian murowanych

6. AKCESORIA (c.d.)

Ściany z kanałami do montażu: 0800 71, głębokość 40 mm.

Instaluje się w puszkach podtynkowych wielopozycyjnych Batibox. Umożliwiają mocowanie poziome aparatury innych serii typu Sagane (rozstaw tylko 71 mm) dostarczane ze śrubami



W celu przeprowadzenia kabli można wyłamać 2 przegrody.

